

HOME SWAN

マイコン式炊飯ジャー5.5合炊き

SRC-55

取扱説明書

家庭用

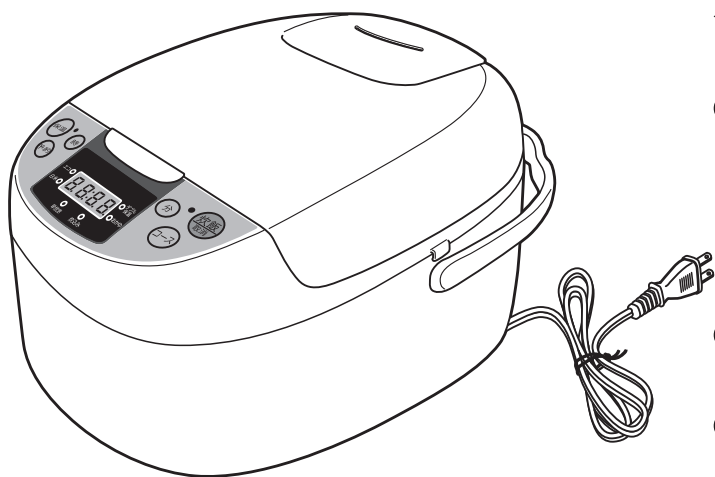

このたびは、マイコン式炊飯ジャー5.5合炊きをお買い上げいただきまして、誠にありがとうございます。

- ご使用になる前に、この取扱説明書を必ずお読みのうえ、正しくご使用ください。また、取扱説明書はそのあと大切に保管し、わからない時は再読してください。
- 本製品は一般家庭で使用するためのものです。
- 本製品は日本国内専用です。
定格100V以外ではご使用できません。

もくじ

ページ

はじめに

| | |
|----------------|-----|
| 安全上のご注意 | 1～2 |
| 各部の名称・仕様 | 3～4 |

ご使用方法

| | |
|--------------------|-------|
| ごはんを炊く準備 | 5～6 |
| 炊飯する | 7～8 |
| 保温について | 9 |
| 予約について | 10 |
| お手入れのしかたとご注意 | 11～12 |
| こんなときは | 13～14 |
| メモ | 14 |
| 保証書 | 15 |

保証書付

保証書はこの取扱説明書の裏表紙についています。
必ずご記入をお受けください。

安全上のご注意

必ずお守りください。

ここに示した注意事項は、製品を安全に正しくお使いいただき、あなたや他の人々への危害や損害を未然に防止するためのものです。また、注意事項は、誤った取り扱いをすると生じることが想定される内容を「警告」「注意」の2つに区分し、明示しています。いずれも安全に関する重要な内容ですので、必ず守ってください。

警告

取り扱いを誤ると、死亡または重傷などを負う可能性があります。

注意

取り扱いを誤ると、障害または物的損害が発生する可能性があります。

記号について

⊘ 記号は、「禁止」の行為であることを告げるものです。図の中や近くに具体的な禁止内容が描かれています。

● 記号は、行為を「強制」したり指示したりする内容を告げるものです。図の中や近くに具体的な指示内容が描かれています。



接触禁止



分解禁止



電源プラグを抜く



一般的な指示

※お読みになった後は、お使いになる方がいつでもみられるところに必ず保管してください。
※イラストは実際の形状と異なります。

警告



分解禁止

- 修理技術者以外の方は、絶対に分解したり修理・改造を行わないでください。
発火したり、異常動作してけがをする恐れがあります。



禁止

- 子供だけで使わせたり、乳幼児の手の届くところでは使わないでください。
やけどや感電などけがをする恐れがあり危険です。



ぬれ手禁止

- 電源プラグはぬれた手で抜き差しをしないでください。
感電の原因になります。



強制

- 電源プラグは根元まで確実に差し込んでください。
差し込みが不完全ですと、感電や発熱による火災の原因になります。



禁止

- 電源コードを破損させたり、加工(無理に曲げる・引っ張る・ねじる・たばねる・重いものを載せる・挟みこむ等)しないでください。
電源コードが傷付いて、火災・感電の原因になります。



強制

- 定格15A以上・交流100Vのコンセントを単独で使ってください。
他の器具と併用すると分岐コンセント部が異常発熱して発火する恐れがあります。また、火災・感電の原因になります。



強制

- 傷んだ電源プラグ・ゆるんだコンセントは使用しないでください。
感電・ショート・火災の原因になります。



禁止

- 電源プラグなどに金属やほこりなどのゴミを付着させないでください。
感電・ショート・火災の原因になります。



禁止

- 本製品を水に浸けたり、水をかけたりしないでください。
ショートや感電の恐れがあります。

●ご使用前にこの「安全上のご注意」をよくお読みのうえ、正しくお使いください。

●感電・火災・やけど・故障などを防ぐために次の内容を必ずお守りください。

警 告



●異常・故障時には、直ちに使用を中止してください。

そのまま使用すると、火災・感電・けがの恐れがあります。

〈異常・故障例〉

- ・ご使用中、電源コード、電源プラグが異常に熱くなる。
- ・本製品から煙が出たり、こげくさいにおいがする。
- ・本製品の一部に割れ、ゆりみ、がたつきがある。
- ・内なべが変形している。
- ・その他の異常や故障がある。



接触禁止

●蒸気口に顔や手を近づけないでください。

やけどをする恐れがあります。特に乳幼児には、さわらせないように注意してください。



禁止

●取扱説明書に記載以外の用途には使用しないでください。

蒸気や内容物が噴出し、やけどやけがをする恐れがあります。



●ふたを開けるときは、蒸気に注意してください。

やけどの恐れがあります。

注 意



接触禁止

●使用中・使用直後しばらくは、高温部に触れないでください。
高温ですのでやけどの原因になります。

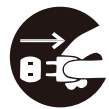

電源プラグを抜く

●使用時以外は、電源プラグをコンセントから抜いてください。

やけどやけが、絶縁劣化による感電・漏電・火災の原因になります。



接触禁止

●持ち運ぶ際は、開閉ボタンに触れないでください。

ふたが開いてやけどやけがをする恐れがあります。



禁止

●空炊きをしないでください。
故障や変形の原因になります。



禁止

●専用の内なべ以外は使用しないでください。

故障や異常動作の原因になります。



電源プラグを抜く

●電源プラグを抜くときは、電源コードを持たずに必ず先端の電源プラグを持って引き抜いてください。

感電やショートして発火する恐れがあります。



禁止

●不安定な場所や熱に弱い敷物の上では使用しないでください。

火災の原因になります。



禁止

●取り扱いはいねいに行ってください。

ぶつかけたり、落としたりなどの強い衝撃を与えないでください。本体の故障の原因になります。又、持ち運びは必ず本体を持ってください。



強制

●お手入れは冷めてから行ってください。

高温部に触れ、やけどをする恐れがあります。



禁止

●内なべが変形した場合は、使用しないでください。

故障や異常動作の原因になります。

各部の名称

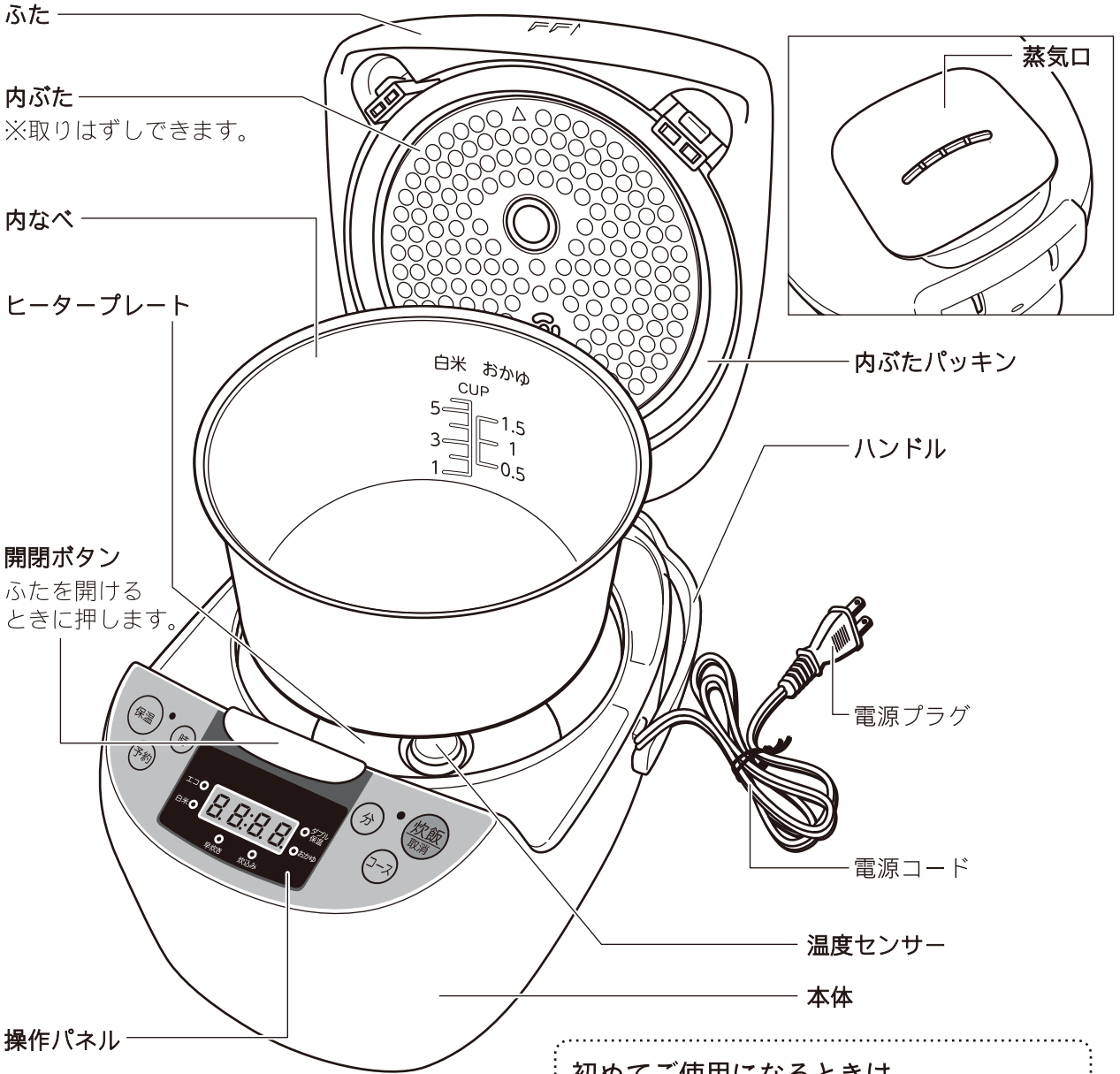

付属品

しゃもじ

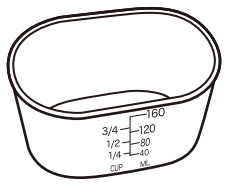
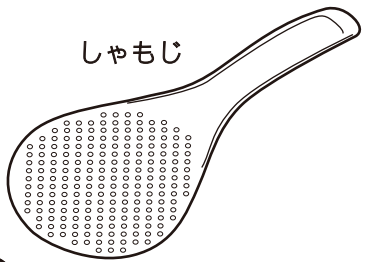

計量カップ

※約180ml(約1合=約150g)
※無洗米は計量しないでください。

初めてご使用になるときは
●内なべ、内ふた、蒸気口、しゃもじを洗ってください。

音について
炊飯中・蒸らし中・保温中に発生する下記の音は、異常ではありません。
●カチカチという音 (マイコン制御の音)
●ピキピキという音 (熱により収縮して擦れ合う音)
●水のはじける音 (炊飯中・蒸らし中のみ)

仕 様

操作パネル

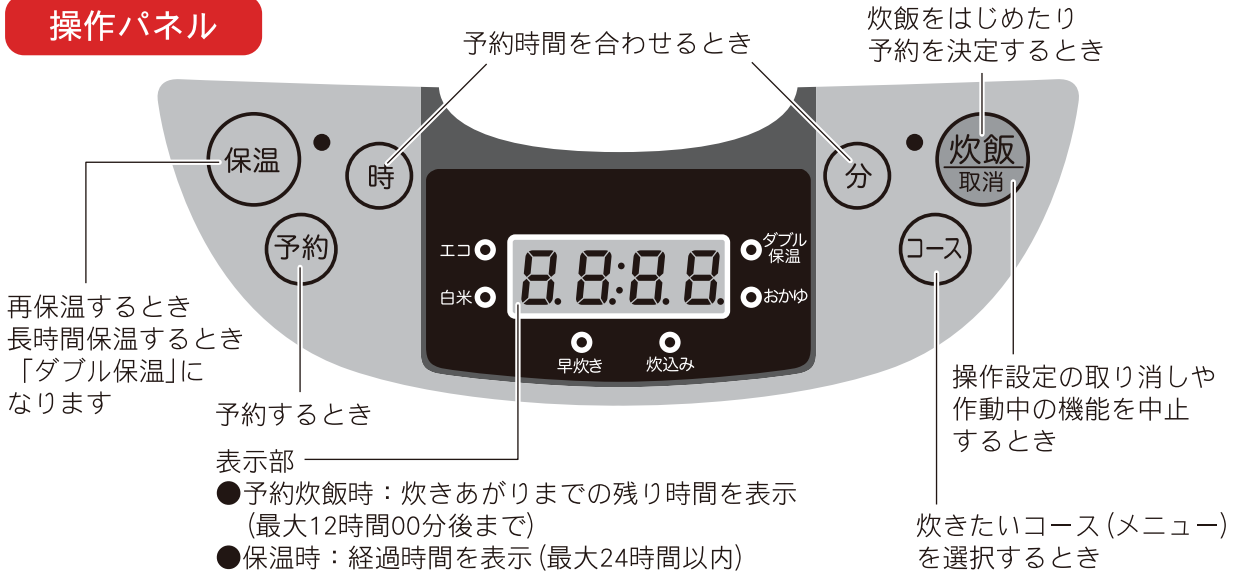

仕 様

| | |
|---------------------|---|
| 品名 | HOME SWAN マイコン式炊飯ジャー5.5合炊き |
| 品番 | SRC-55 |
| 電源 | AC100V 50/60Hz |
| 消費電力 | 600W |
| 製品サイズ(約) | 幅255×奥行355×高さ210mm |
| 製品重量(約) | 3,070g |
| 電源コードの長さ(約) | 1.4m |
| 材質 | 本体・ふた・ハンドル：ポリプロピレン 内なべ：アルミ板(フッ素樹脂塗装) |
| 最大炊飯容量 | 1.0L |
| 区分名 | F |
| 蒸発水量 | 40.2g |
| 年間消費電力量 | 83.6kWh/年 |
| 1回当たりの炊飯時消費電力量 | 153.5Wh |
| 1時間当たりの保温時消費電力量 | 19.6Wh |
| 1時間当たりのタイマー予約時消費電力量 | 0.35Wh |
| 1時間当たりの待機時消費電力量 | 0.27Wh |

- 1回当たりの炊飯時消費電力量は、エココースの電力量です。
1時間当たりの保温時消費電力量は、エココースの電力量です。
- 実際にお使いになるときの消費電力量は使用頻度、使用時間、お米の量、ご使用のコース、周囲の温度などによって変化しますので、あくまでも目安としてご覧ください。

- 年間消費電力量は省エネ法・特定機器「電気ジャー炊飯器」の測定方法による数値です。(区分名も同法に基づいています)
- 蒸発水量は、1回当たりの炊飯時に炊飯器機体外へ放出した水の質量であり、省エネ法の目標基準値を算出するために用いる数値です。

ごはんを炊く準備

本製品は一般家庭用に使用するものです。業務用には使用しないでください。

はじめてお使いになる前に

- はじめてお使いになるときは、スポンジに食器用洗剤をつけて各部品をきれいに洗ってください。そのあとで水気を拭き取ってください。
- 本体は固く絞った布巾等できれいに拭いてください。
- 本体を壁やコーナーから20cm以上離してご使用ください。

1. お米を計る

- 付属の計量カップでお米の分量を計ります。
1合はカップ満杯すりきりです。(約180ml＝約150g)

<正しい計量例>

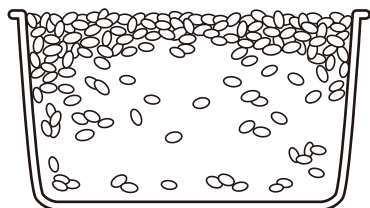

<間違った計量例>

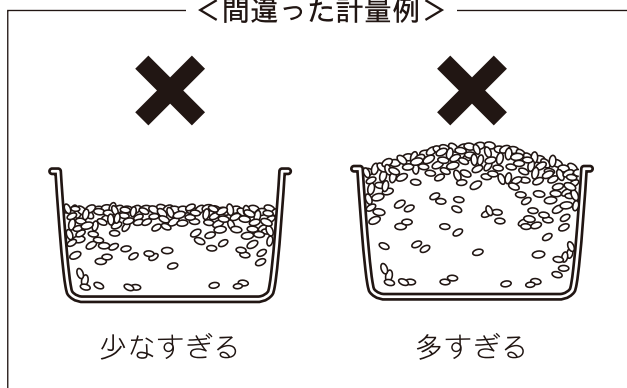

2. 洗米する

- 計ったお米をボウルなどに入れ、洗米してください。
- 1回目はたっぷりの水量でさっとかき混ぜ、すぐに水を捨てます。
- 2回目からは、お米を軽くもむように洗います。
(水は少しにごりが残る程度でよい)
- 無洗米の場合、軽やかき混ぜて水になじませます。

ご注意

- お湯(35℃以上)で洗米しないでください。
- 付属の内なべで洗米しないでください。
- 内なべが変形している場合は使用しないでください。

ごはんを炊く準備

3. 水加減を調節する

- 洗米したお米を内なべに入れ、水平なところで、内なべの内側の目盛に合わせて水量を調整します。

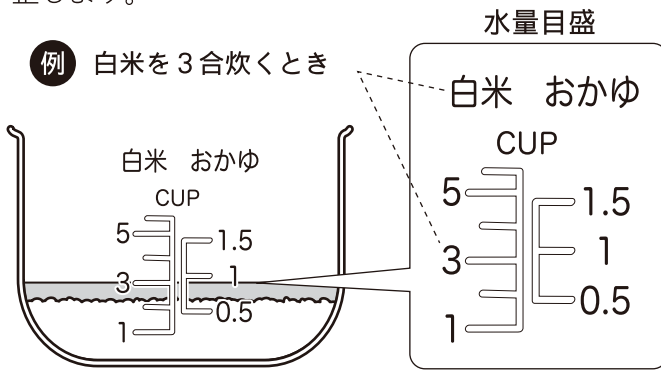

水量の目安

1合 = 1カップ (200ml)

ポイント

- ・ 無洗米は多めの水量で
 - ・ 新米は少なめの水量で
- ※ お好みにより調整してください

水量が多かったり、少なかったりした場合うまく炊けない場合があります。

4. 内なべを本体にセットする

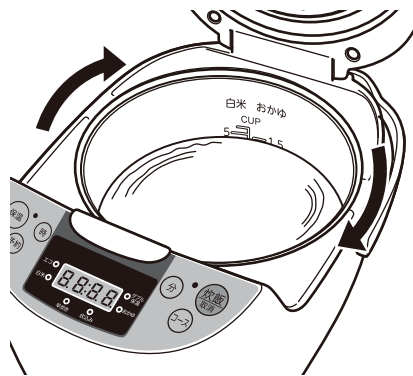
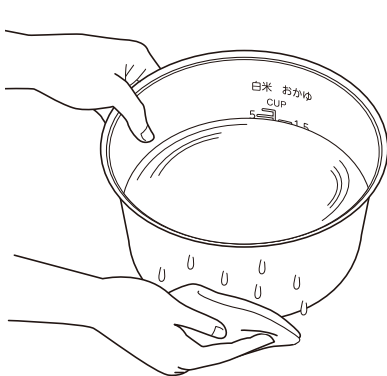

- 内なべ外側や縁の水滴や米粒・異物を拭きとります。
- 温度センサーやヒータープレートに異物が付いていないことを確認します。
- 内なべが変形していないことを確認して本体にセットします。
- 内なべを矢印のように2～3回動かし内なべとヒータープレートを密着させます。

5. ふたを確実に閉めて電源プラグをコンセントに差し込む

- **炊飯**ランプとエココースのランプが点滅します。
- 定格15A以上・交流100Vのコンセントを単独で使ってください。他の器具と併用すると、分岐コンセントが異常発熱して発火する恐れがあります。

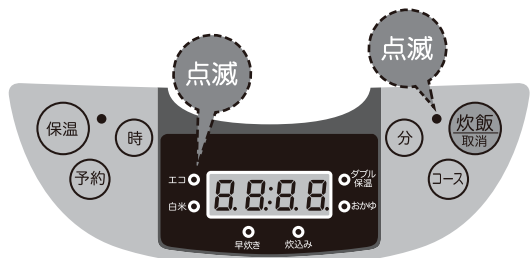

炊飯する

炊飯コース(メニュー)の選択・保温・予約については7～10ページをご参照ください。

1. ボタンを押して炊きたいコース(メニュー)に合わせる

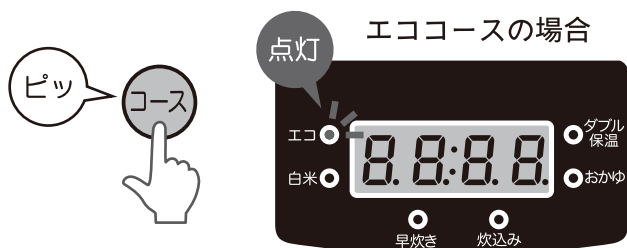

コースボタンを押すごとにコース(メニュー)が順に切り替ります。

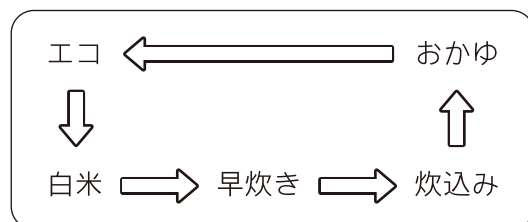

(使いはじめのときはエココース(メニュー)になっています)

2. ボタンを押す

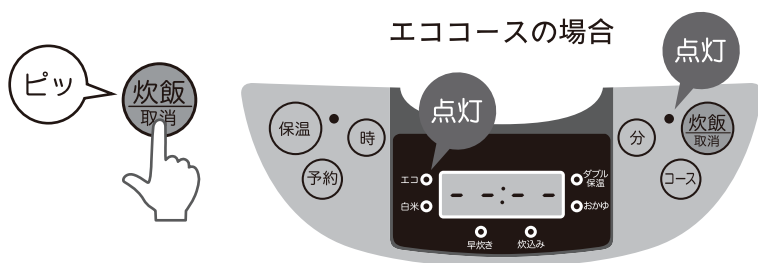

- 赤色の炊飯ランプが点灯し、炊飯がはじまります。表示部は「-:-:-」を表示します。
- 炊きあがりの約15分前から、表示部は残り時間を1分刻みで表示します。



■炊飯できる量と炊飯時間の目安

| | エコ | 白米 | 早炊き | 炊込み | おかゆ |
|----------|-------|-------|-------|-------|---------|
| 米量 (カップ) | 1～5.5 | 1～5.5 | 1～5.5 | 1～3 | 0.5～1.5 |
| 時間 (分) | 50～60 | 50～60 | 35～50 | 40～50 | 55～65 |

※実際にお使いになるときの時間は、炊飯量、お米の種類、周囲の温度、水温、水量などによって変化しますので、あくまでも目安としてご覧ください。

ご 注 意

- 「早炊き」は「白米」にくらべて炊飯時間が短いので、かために炊きあがります。

炊飯する

3. ごはんが炊きあがったら

- ごはんが炊きあがると自動的に保温に切り替わり、表示部には保温経過時間が表示されます。

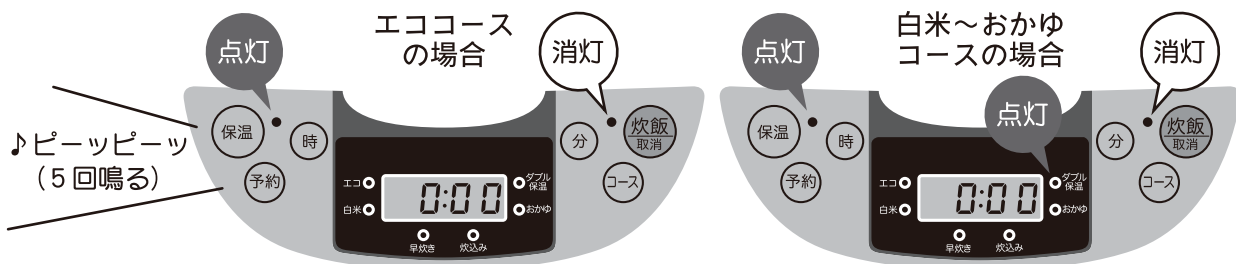

- 炊きあがったら、できるだけ早めにごはん全体をほぐします。
- 炊飯の状態により、炊きあがったごはんの底面がうすく焦げることがあります。
- 炊飯中の熱対流により、炊きあがったごはんの表面が凹凸することがあります。

ご注意

- 炊きあがった直後にふたを開けるときの、蒸気によるやけどに注意してください。

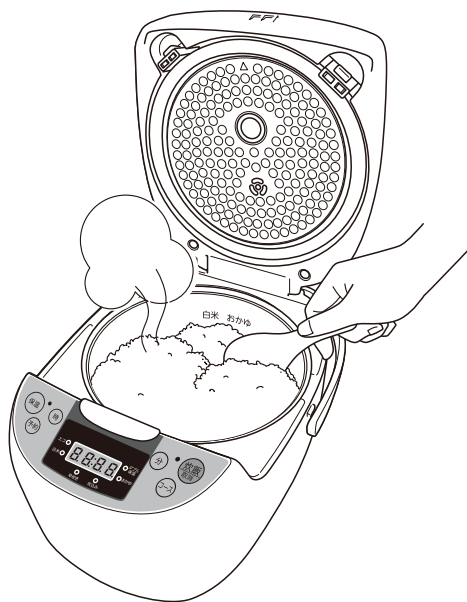

- 底からすくい上げるように全体をほぐし、余分な水分を逃がします。
(そのまま保温する場合も、いったんごはんをほぐすと保温時に生じる水滴も減ります)
- ※ごはんをほぐすときに内なべが回転する場合は、内なべをミトンなどで押さえると回転防止やなべ底(外面)の傷つきを抑えることができます。
- お米の種類(銘柄、産地)や保存状態により、ごはんの炊きあがり異なることがあります。



4. ご使用後

- 電源プラグをコンセントから抜きます。
- ご使用ごとに必ずお手入れを行ってください。
お手入れの方法は11～12ページの「お手入れのしかた」を参考にしてください。

ご使用後は、安全・節電のため必ず電源プラグをコンセントから抜いてください。



保温について

- ごはんが炊きあがると自動的に保温に切り替わります。
- 白米～おかゆコースで炊飯した場合は、炊きあがると保温ランプとダブル保温ランプが点灯します。
- エココースで炊飯した場合は、炊きあがると保温ランプは点灯しますがダブル保温ランプは点灯しません。
長時間保温する場合は  ボタンを押して再度  ボタンを押してください。保温ランプとダブル保温ランプが点灯します。
- 保温経過時間は0～24時間まで1分単位で表示します。
24時間を経過すると表示が消え、保温は切れます。



表示は保温経過1時間です。



- 保温中もときどきほぐしてください。
- 少量のごはんを保温する際は、内なべの中央に寄せ、できるだけ早くお召し上がりください。

- 保温を中止するとき  ボタンを押してください。保温ランプが消灯します。

- 再度保温するとき  ボタンを押してください。保温ランプとダブル保温ランプが点灯します。

エココース

白米～おかゆコース

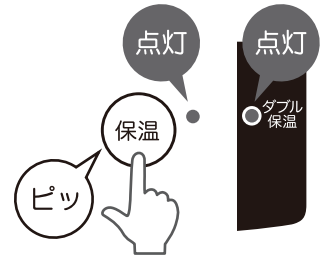
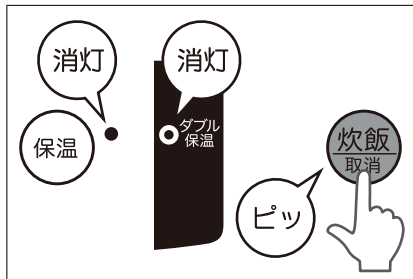

- おかゆを炊いた際は、保温せずにお早めにお召し上がりください。
(のり状になる原因になります)

保温時間について

炊飯終了後、全コースが自動的に保温になりますが、「×」のコースは保温をしないでください。腐敗やいやなおいの原因になります。

| | エコ | 白米 | 早炊き | 炊込み | おかゆ |
|----|--------------------------|----------------------------|----------------------------|-----|-----|
| 保温 | 4～5時間まで(夏季) 6時間まで(冬季) | 8～10時間まで(夏季) 12時間まで(冬季) | 8～10時間まで(夏季) 12時間まで(冬季) | × | × |

ご注意

におい・パサつき・変色・腐敗の原因になるため、下記のような保温はしないでください。

- ごはんを入れたまま保温を取り消す
- 冷やごはんの保温
- しゃもじを入れたままの保温
- 12時間以上の保温
- 白米、無洗米以外の保温

予約について

1. コース ボタンを押して炊きたいコース(メニュー)に合わせる

例 白米を8時間後に炊きあげたいとき

- コースボタンを押して白米コース(メニュー)に合わせます。

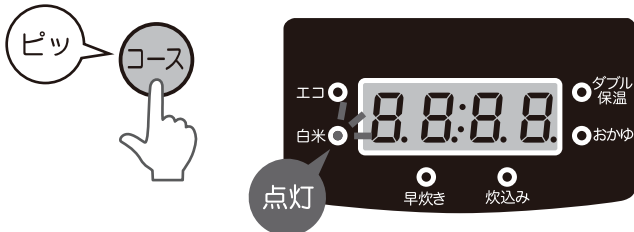

2. 炊き上がりまでの時間を合わせる

- 予約 ボタンを押すと表示部が点滅します。(1:00)
- 時 分 ボタンを押して、炊き上がりまでの時間を合わせます。
- 予約時間設定範囲は1～12時間(10分単位)です。

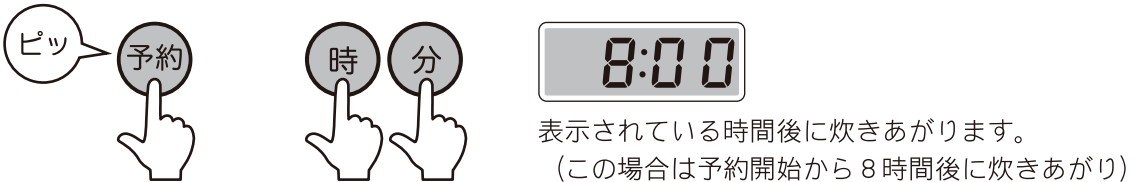

3. 炊飯 取消 ボタンを押して予約完了

- 炊飯 取消 ボタンを押して予約完了です。表示部は点灯します。

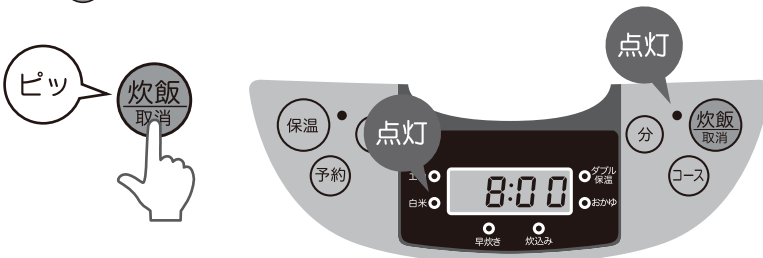

- タイマー予約を間違えたときは、炊飯 取消 ボタンを押して、炊飯 ランプ、コースランプ、表示部が点滅していることを確認後、1. からやり直してください。

ご注意

- 「早炊き」「炊込み」「おかゆ」コース(メニュー)の予約はできません。
- 夏場(おおよそ5月～10月)に8時間以上の予約をしないでください。(腐敗の原因になります。)

お手入れのしかたとご注意

ご使用ごとに必ずお手入れを行ってください。
必ず電源プラグをコンセントから抜き、本体、ヒータープレートなどが冷めてから行ってください。

本体・ふた・ハンドル

- ふきんなどに薄めた食器用洗剤を含ませ、かたくしぼって汚れを拭きます。次に、かたくしぼったふきんなどで水拭きし、最後に乾いた布で水気を拭き取ってください。

内なべ・内ふた・しゃもじ・計量カップ

- 内なべはご使用ごとに食器用洗剤をつけたスポンジを使い、こびりつきを落としてきれいに洗ってください。そのあとで水気を拭き取ってください。
 - 内なべが変形しないように取扱いに充分注意してください。
 - 食器洗い乾燥機・食器乾燥器に入れしないでください。傷や変形する恐れがあります。
- ※内なべは強くつかまないでください。強い力で洗わないでください。傷や変形する恐れがあります。
- 内ふた、しゃもじ、計量カップも同じようにスポンジで水洗いしてください。

ヒータープレート・温度センサー

- 汚れてきたら、かたくしぼったふきんなどで拭いてください。
- ヒータープレートに異物がこびりついたときは、市販のサンドペーパー(320番程度)で軽くみがき、かたくしぼったふきんで拭き取ってください。汚れがこびりついたまま使用すると正しい温度が得られず、うまく炊けない場合があります。

電源コード・電源プラグ

- 乾いた布で拭いてください。
- ◎必ず、電源プラグをコンセントから抜いてからお手入れをしてください。
- ◎シンナー・ベンジン・みがき粉・たわし・金属たわし・化学ぞうきんを使わないでください。表面を傷つけます。
- ◎本体を丸洗いしたり、水に浸けたりしないでください。

内なべのフッ素樹脂塗装を長持ちさせるために

1. 付属品又は木製品以外のしゃもじは使用しないでください。
2. 食器類を入れたり、炊飯以外の目的に使用しないでください。
3. 金属へらやナイロンたわしなど、かたいものでお手入れをしないでください。
4. 食器洗い乾燥機や食器乾燥器などの使用はしないでください。

お手入れのしかたとご注意

内ぶたの取外し方・取付け方

取外し方

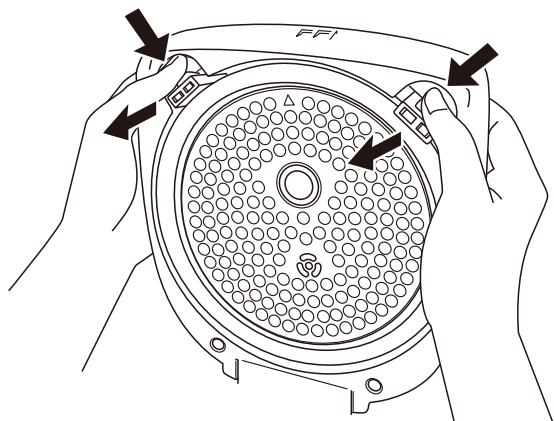

- ① 2ヶ所の内ぶたのつまみを下に押し、手前に引いて外します。

取付け方

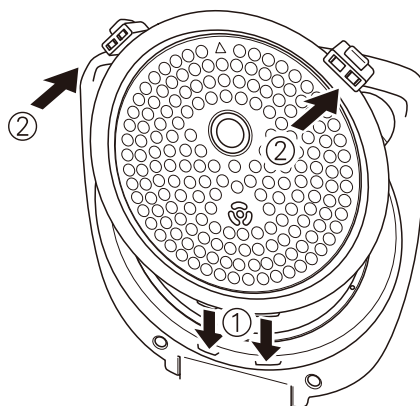

- ① 2ヶ所の内ぶたの凸とふたの凹の位置を合わせます。
- ② 2ヶ所の内ぶたのつまみを「カチッ」と音がするまで押し取付けます。

蒸気口の取外し方・取付け方

取外し方

- ① 上ぶたの蒸気口に指をかけて引きます。

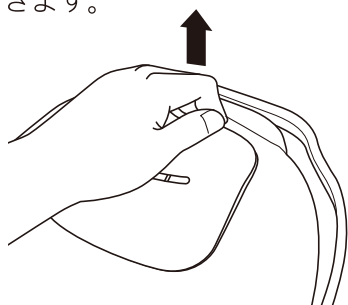

- ② 蒸気口を左方向に回して外します。

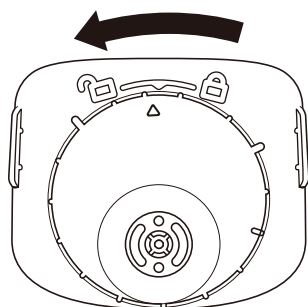

取付け方

- ① 位置を合わせて右方向に回して確実に閉めます。

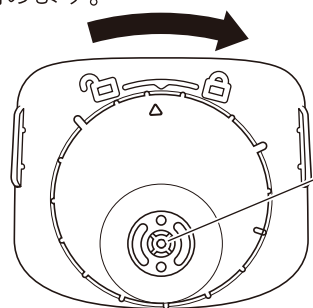

パッキンを確認して取付けてください。

- ② 上ぶたの蒸気口的位置を合わせて、確実に本体にはめ込みます。

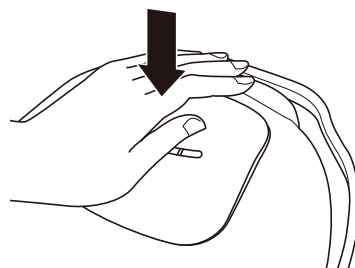

こんなときには

| 状 態 | 点 検 |
|----------------------------|---|
| 炊飯できない 操作ができない | 電源プラグをコンセントに確実に差し込まれていますか？ コンセントに確実に差し込んでください。 |
| | 保温ランプが点灯していませんか？ 炊飯／取消ボタンを押して保温を中止してください。 |
| ごはんがかたい・やわらかい | お米と水量を計量カップで正確に計りましたか？ 正確に計ってください。無洗米は市販品の無洗米専用の計量カップをご使用ください。 |
| | 傾いた場所で水を入れると、水量が多くなったり少なくなったりしてごはんのかたさかわります。 |
| | お米の銘柄・産地・保存状態などにより、ごはんの炊きあがり異なります。 |
| | 内ぶたと蒸気口を正しく取付けて、ふたを閉めましたか？ 正しく取付けて、確実に閉めてください。 |
| ごはんがひどくこげる | 蒸気口、内なべの外側、ヒータープレート、温度センサーに異物が付いていませんか？ お手入れを行い拭きとってください。 |
| | 内なべが変形していませんか？確認してください。 変形している場合は、使用しないで弊社お客様相談室までお問い合わせください。 |
| ふきこぼれる | お米、水の量は合っていますか？ お米の量が少なかったり、水の量が多いとふきこぼれます。 |
| ふたと本体との間から蒸気もれる | 内ぶたが変形したり、パッキンが破損していませんか？ 変形や破損している場合は、使用しないで弊社お客様相談室までお問い合わせください。 |
| 「カチカチ」と音がする | マイコンが火力／出力調整している音です。異常ではありません。 |
| 保温中、ごはんがにおう・ 変色する・かたくなる | エココースで炊飯して保温していませんか？ 「炊飯/取消」ボタンを押して再度「保温」ボタンを押し、ダブル保温で行ってください。 |
| | しゃもじを入れたまま保温していませんか？ 確認してください。 |
| | 冷やごはんを再保温していませんか？ 冷やごはンは保温しないでください。 |
| | 12時間以上保温していませんか？ 12時間以上保温しないでください。 |
| | 炊きあがったごはらは、よくほぐしてください |
| 予約できない | タイマー予約操作の最後に「炊飯/取消」ボタンを押しましたか？ 「炊飯/取消」ボタンを押さないとタイマー予約は完了しません。 |
| | 「早炊き」「炊込み」「おかゆ」コース(メニュー)はタイマー予約ができません。 |

こんなときには

| 状 態 | 点 検 |
|---------------------------|--|
| 製品からにおいがする | 使い始めは、プラスチックのにおいがすることがあります。 ご使用によりなくなります。 |
| 表示部に E-1 ~ E-4 のエラーが表示される | 故障です。弊社お客様相談室へご連絡ください。 |



愛情点検

長年ご使用の炊飯器に点検を！

上記の表を参考に処置した後、なお異常がある場合はただちに使用を中止してください。



故障や事故を防止するため、必ず点検修理を販売店にご相談ください。

----- ✕ モ -----

マイコン式炊飯ジャー5.5合炊き 保証書

| 品番 | SRC-55 | | ※お買い上げ日 | | | 保証期間 | |
|------|-------------|-----------------|---------|---|---|----------------|----|
| | | | 年 | 月 | 日 | お買い上げ日より 本体 | 1年 |
| ※お客様 | ご住所 | 〒 _____ ☎ _____ | | | | | 様 |
| | フリガナ ご芳名 | | | | | | |
| ※販売店 | 住所 店名 | 〒 _____ ☎ _____ | | | | | |

※ 印欄に記入のない場合有効とはなりませんから、必ず記入の有無をご確認ください。もし、記入がない場合には、直ちにお買い上げの販売店にお申し出ください。本書は、再発行致しませんので、紛失しないように大切に保管してください。

本書は、本書記載内容で、無料修理をさせていただくことをお約束するものです。

- お客様の取扱説明書、本体貼付ラベルなどの注意書による正常なご使用状態で、保証期間中に故障した場合には、商品と本書をご持参、ご提示のうえ、お買い上げの販売店に修理をご依頼ください。無料修理をさせていただきます。
- なお、保証期間中の修理など、アフターサービスについてご不明の場合は、お買い上げの販売店または直接弊社お客様相談室へご相談ください。
- 次のような場合は、保証期間内でも有料修理になります。
 - (1) ご使用の誤り、および不当な修理や改造による故障および損傷。
 - (2) お買い上げ後の落下や輸送上の故障および損傷。
 - (3) 火災、塩害、ガス害、地震、風水害、落雷、異常電圧、およびその他の天災地変による故障および損傷。
 - (4) 本書のご提示がない場合。
 - (5) 本書に、お客様、お買い上げ日、販売店名の記入のない場合、あるいは字句を書きかえられた場合。
 - (6) 一般家庭用以外（たとえば業務用など）にご使用の場合の故障および損傷。
 - (7) ご使用後のキズ、変色、汚れ、および保管上の不備による損傷。
 - (8) 消耗部品の交換。
- 本書は、日本国内においてのみ有効です。
This warranty is valid only in Japan.
- ご転居の場合は、事前にお買い上げの販売店にご相談ください。
- ご贈答品などで本保証書に記入してあるお買い上げ販売店に修理がご依頼できない場合には、直接弊社お客様相談室へご相談ください。
- 出張修理をご依頼の場合は、出張に要する実費を申し受けます。

修理メモ

※ この保証書は、本書によって明示した期間、条件のもとにおいて、無料修理をお約束するものです。したがって、この保証書によって、お客様の法律上の権利を制限するものではありません。なお、ご不明の場合は、お買い上げの販売店へお問い合わせください。

※ ご記入されたお客様の個人情報は、修理、交換の際にのみ使用するもので、それ以外には一切使用することはありません。

修理サービスに関するお問い合わせは販売店または販売元にご連絡ください。
※仕様その他改良のため、予告なく変更することがありますのでご了承ください。

 株式会社 新津興器

〒959-1502 新潟県南蒲原郡田上町大字田上丙677-82
TEL 0256-57-2233 FAX 0256-57-4344
フリーダイヤル ☎ 0120-970-188
受付時間 9:00~12:00/13:00~17:00(土・日・祝日を除く)