

# HOME SWAN

# ミニ炊飯器 1.5合

## SRC-15

## 取扱説明書

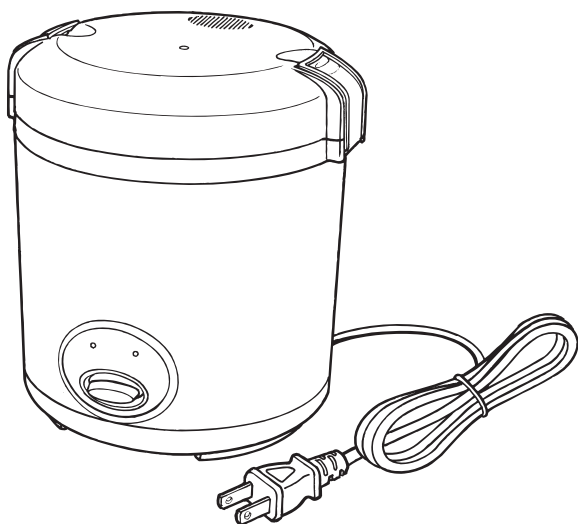

このたびは、「ミニ炊飯器1.5合」をお買い上げいただきまして、まことにありがとうございました。

●ご使用になる前に、この取扱説明書をよくお読みの上、正しくご使用ください。また、取扱説明書はそのあと大切に保管し、わからない時は再読してください。

●この製品は一般家庭で使用するためのものです。

●この製品は日本国内専用です。

●この製品は白米専用です。

●1人～2人にぴったり

●おいしい炊きたてご飯が  
味わえます。

もくじ	ページ
安全上のご注意 .....	1 ～ 2
各部のなまえ・仕様 .....	3 ～ 4
ご使用方法 .....	4 ～ 6
お手入れ .....	7
こんなときは .....	8
メモ .....	9～10
保証書 .....	11

## 保証書付

保証書はこの取扱説明書の裏表紙についています。  
必ずご記入をお受けください。

# 安全上のご注意

ここに示した注意事項は、製品を安全に正しくお使いいただき、あなたや他の人々への危害や損害を未然に防止するためのものです。また、注意事項は、誤った取り扱いをすると生じることが想定される内容を「警告」「注意」の2つに区分し、明示しています。いずれも安全に関する重要な内容ですので、必ず守ってください。

## 警告

取り扱いを誤ると、死亡または重傷などを負う可能性があります。

## 注意

取り扱いを誤ると、障害または物的損害が発生する可能性があります。

## 記号について

⊘ 記号は、「禁止」の行為であることを告げるものです。図の中や近くに具体的な禁止内容が描かれています。

● 記号は、行為を「強制」したり指示したりする内容を告げるものです。図の中や近くに具体的な指示内容が描かれています。



接触禁止



分解禁止



電源プラグを抜く



一般的な指示

※お読みになった後は、お使いになる方がいつでもみられるところに必ず保管してください。

# 警告

### ●分解しないで！

絶対に分解したり修理・改造はしないでください。発火したり、異常動作してけがをすることがあります。



分解禁止



### ●電源はコンセントから！

交流100V15A以上の電源で使用してください。タコ足配線は異常発熱して発火することがあります。また、電源コードや電源プラグが傷んだりコンセントの差込みがゆるいときは使用しないでください。



強制



交流100V15A以上

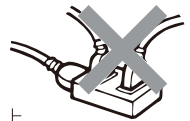

### ●感電の恐れあり！

本体を水につけたり、水をかけたりしないでください。感電や故障の原因になります。



厳守

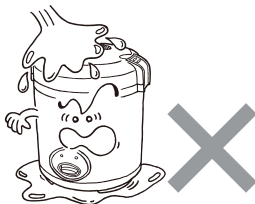

### ●火傷に注意！

子供だけで使わせたり、幼児の手の届くところで使わないでください。火傷・感電・けがをすることがあります。



禁止



●ご使用前にこの「安全上のご注意」をよくお読みのうえ、正しくお使いください。  
 ●感電・火災・やけど・故障などを防ぐために次の内容を必ずお守りください。

# ⚠ 注意

## ●火傷に注意！

使用中や使用直後は高温部に触れない。



接触禁止



## ●炊飯以外には使用しないでください。



禁止



## ●取扱いはていねいに！

落としたり、ぶつける等の強い衝撃を与えないでください。本体の故障の原因になります。又、持ち運びは必ず本体を持ってください。



禁止



## ●使用場所に注意！

カーテン等可燃物の近くや、じゅうたん・テーブルクロスなどの熱に弱いものの上や不安定な場所では使用しないでください。



禁止



## ●使用しないときは電源プラグを抜く！

感電・火災・故障をふせぐためまた、節電・安全のため使用しないときは、必ずコンセントから電源プラグを抜いてください。



電源プラグを抜く

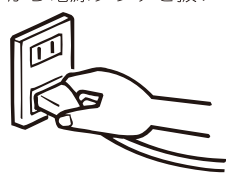

## ●コードをひっかかないで！

使用中はコードを引っかかないように注意してください。また、コードを束ねたまま使用しないでください。



禁止



## ●空だきをしない。

故障や変形の原因になります。



禁止

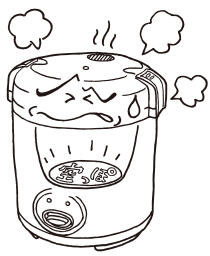

禁止

内鍋には指定容量以上の水を入れしないでください。

ふきこぼれや故障の原因になります。



禁止

専用の内鍋以外は使用しないでください。

故障や異常動作の原因になります。

# 各部のなまえ

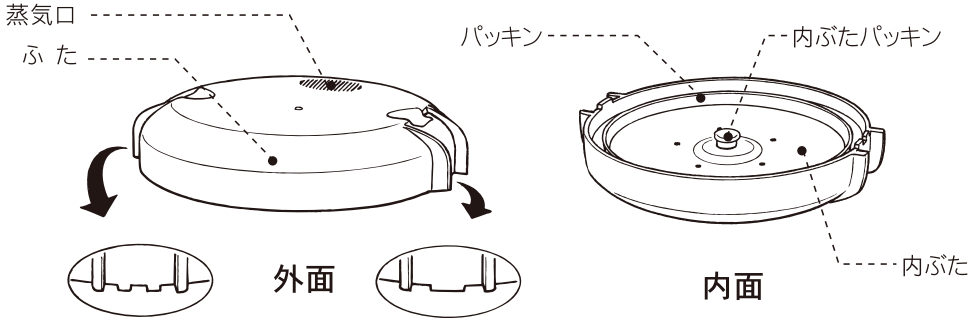

## ⚠ 注意

- ふたのかみ合わせに注意してロックつまみで止めてください。

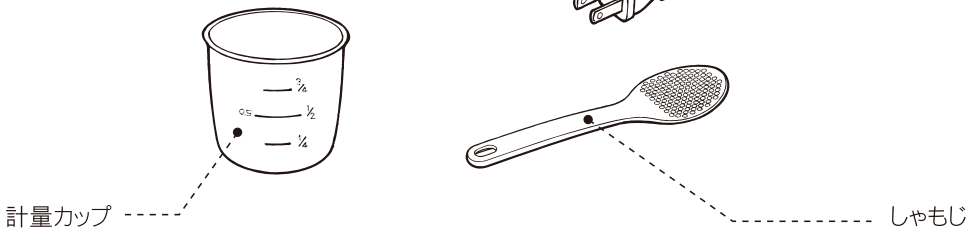
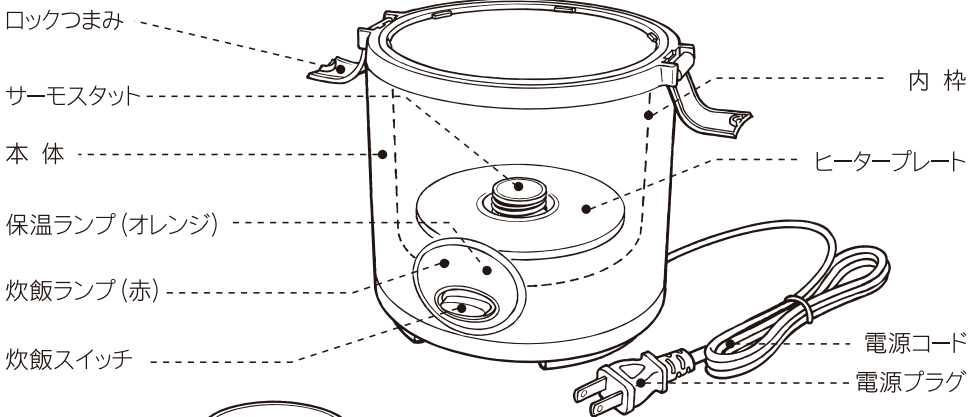
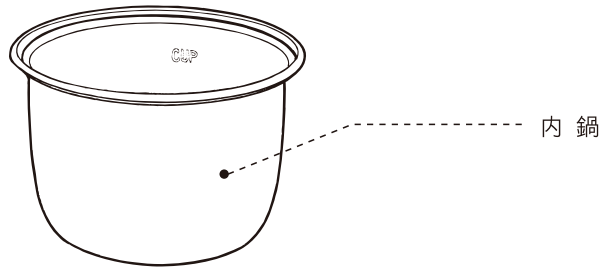

# 仕 様

品 名	HOME SWAN ミニ炊飯器 1.5合
品 番	SRC-15
電 源	AC100V 50/60Hz
消 費 電 力	230W
製 品 サ イ ズ (約)	幅165mm×奥行155mm×高さ175mm
重 量 (約)	1.0kg
コードの長さ (約)	1.4m
材 質	本体・ふた・しゃもじ・計量カップ：ポリプロピレン 内ぶた：アルミニウム（アルマイト加工） 内 鍋：アルミニウム（ふっ素樹脂塗装）

# ご 使 用 方 法

この製品は一般家庭用に使用するものです。業務用には使用しないでください。

## はじめてお使いになる前に

- はじめてお使いになる時は、各部品をスポンジに食器用洗剤をつけてきれいに洗ってください。そのあとで水気を拭き取ってください。
- 本体は固く絞った布巾等できれいに拭いてください。
- 本体を壁やコーナーから20cm以上離してご使用ください。



## 1. 前準備

- 付属の計量カップでお米の分量をはかります。  
(1合はカップ満杯すりきりです。0.5合はカップ1/2目盛。1.5合は1合と0.5合を合わせたものになります。)
- 計ったお米をボウルに入れ、お好みに「研ぎ・洗い」をしてください。  
※内鍋の中で「研ぎ」はしないでください。内鍋内面のふっ素樹脂塗装が磨耗し擦り減ってきます。鍋変形の原因にもなります。
- 「研ぎ」終わったら軽く水を切り、内鍋に入れ0.5・1.0・1.5カップの目盛に合わせて水を入れてください。水の量は米質・お好みに合わせて調整してください。
- 内鍋中のお米は水平にならして下さい。

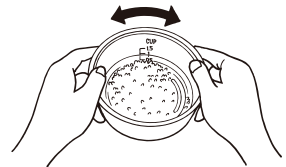

# ご 使 用 方 法

## ご 注 意

- この製品は炊飯専用です。「おかゆ」炊きはしないでください。

## 2. 本体に内鍋をセットします。

- 内鍋の外面やふちについた水滴や米粒を取り除き、ふき取ってください。

※うまく炊けないことや、ヒータープレートに異常を起こすことがあります。

- ふたをのせて、しっかりとはめ込んでから左右のロックつまみで、固定してください。（P3の図と注意事項をみてください。）
- 30分程度米を「浸し（つけおき）」をしてから炊飯をしてください。直炊きもできますが、炊き上がりが硬めになることがありますので、「浸し（つけおき）」をおすすめします。

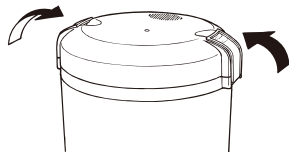

## 無洗米をご使用の場合

- 通常のお米に比べ水は少し多めにしてください。目安として10%位多くして炊いてみてください。
- お米と水をなじませるため、軽にかき混ぜてください。

## ご 注 意

- 必ず研いだお米と水の入った内鍋をセットし、ふたをして、両側のロックつまみで固定してから炊飯スイッチを入れてください。
- 炊飯の条件によって、ふたと本体の間から少量ですが蒸気がもれることがありますのでご注意ください。

## 3. 炊飯スイッチを入れる。

- 電源コードの電源プラグをコンセントにしっかりと差し込みます。（保温ランプ（オレンジ）が点灯します。）
- 炊飯スイッチを押し下げます。炊飯ランプ（赤）が点灯し、炊飯がはじまります。（保温ランプが消えます。）



炊飯中  
(炊飯ランプ点灯)

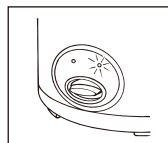

保温中  
(保温ランプ点灯)

# ご 使 用 方 法

## 4. 炊き上がり。

- 炊き上がると炊飯スイッチが切れて、保温に切り替わります。炊飯ランプが消え、保温ランプ（オレンジ）が点灯します。
- 「蒸らし」のため10分～15分程度おいてからふたを開け、ごはん全体をよくほぐします。
- ふたは熱くなっています。開ける際には蒸気やふた内側についたつゆが垂れることがありますのでご注意ください。
- 保温時間は1～2時間を目安にご使用ください。  
(2時間を越えますと内鍋内の上面部分のごはんが乾いてかたくなります。)

### ご 注 意

- ご使用中はふたの蒸気口から熱い蒸気が出ます。蒸気口に手をかざしたり、触れたりしないでください。
- お米・水の量によって蒸気口から熱い煮汁が噴き出すことがありますのでご注意ください。
- 内鍋の外底面に水気が残っているとヒータープレート面に異常（やけ・腐食）を起こしますので注意してください。
- 空だきをしないでください。故障の原因になります。

### 炊飯時間の目安

お 米	0.5合	1.0合	1.5合
炊飯時間	13～18分	18～23分	22～27分

※炊飯時間は、炊飯量、お米の種類、水温、水加減により異なります。

## 5. ご使用後

- ご使用毎に必ずお手入れを行ってください。  
お手入れの方法は7ページの「お手入れ」を参考にしてください。

ご使用後は、安全・節電のため必ずコンセントから電源プラグを抜いてください。



# お 手 入 れ

ご使用毎に必ずお手入れを行ってください。  
必ず電源プラグをコンセントから抜き、本体、ヒータープレート等が冷めてから行ってください。

## 本体・ヒータープレート・内枠

- ふきん等に薄めた食器用洗剤を含ませ、固くしぼって汚れを拭きます。次に同じように固くしぼったふきん等で水拭きし、最後に乾いた布で水気を拭き取ってください。

## ふた

- ご使用ごとに絞った布・ふきんで内外面ともやわらかく拭いてください。蒸気口からのふきだし汚れもとれます。
- スポンジで内外面を水洗いし、水気を拭き取ってください。

### 内ぶたの取外し方・取付け方

#### 取外し方

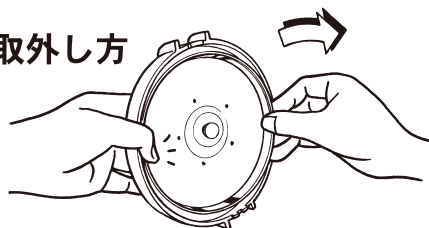

ふたを内面に持ち、内ぶたの片側を指で押さえて反対側を手前に引いてふたから外します。

#### 取付け方

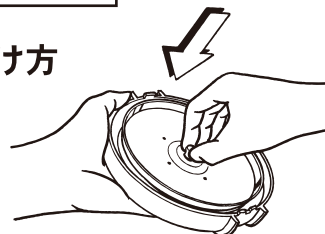

取付けは、内ぶたパッキンをふたの中央の取付け軸に押し込んで固定します。

## 内鍋・しゃもじ・計量カップ・内ぶた

- 内鍋はご使用ごとに食器用洗剤をつけたスポンジを使い、こびりつきをおとしてきれいに洗ってください。そのあとで水気を拭き取ってください。
- ※内鍋は強くつかまないでください。強い力で洗わないでください。変形する恐れがあります。
- 内ぶたも同じようにスポンジで水洗いしてください。
- 計量カップはたわし類で洗わないでください。変形します。水で流すだけにして、水気を拭き取るか乾燥してください。
- この4部品は食器乾燥器でも乾燥できます。



# お 手 入 れ

## 電源コード・電源プラグ

●乾いた布で拭いてください。

◎必ず、コンセントから電源プラグを抜いてからお手入れをしてください。

◎シンナー・ベンジン・みがき粉・たわし・金属たわし・化学ぞうきんを使わないでください。表面を傷つけます。

◎本体を丸洗いしたり、水に浸けたりしないでください。

※製品を収納する場合は、十分に冷めた事を確認してから収納してください。

## こ ん な と き は

状 態	点 検	処 置
通電しない (ランプが点灯しない)	電源プラグがコンセントに確実に差込まれていますか?	電源プラグをコンセントに確実に差込んでください。
ごはんに焦げ付きができる	蒸気口がふさがっているか、つまりが発生しています。	蒸気口をきれいに水洗いをしてください。
電源プラグが異常に熱くなる。	コンセントの差込みがゆるくなっていますか?	ゆるくないコンセントを使用してください。

----- × Ɛ -----

----- ✕ ㄷ -----

# HOME SWAN ミニ炊飯器1.5合保証書

形名	SRC-15	※お買い上げ日		保証期間
		年	月	日
※お客様	ご住所	〒 _____ ☎ _____		
	フリガナ ご芳名	様		
※販売店	住所 店名	〒 _____ ☎ _____		

※ 印欄に記入のない場合有効とはなりませんから、必ず記入の有無をご確認ください。もし、記入がない場合には、直ちに買い上げの販売店にお申し出ください。本書は、再発行いたしませんので、紛失しないように大切に保管してください。

本書は、本書記載内容で、無料修理をさせていただくことをお約束するものです。

- お客様の取扱説明書、本体貼付ラベルなどの注意書による正常なご使用状態で、保証期間中に故障した場合には、商品と本書をご持参、ご提示のうえ、買い上げの販売店に修理をご依頼ください。無料修理をさせていただきます。
- なお、保証期間中の修理など、アフターサービスについてご不明の場合は、買い上げの販売店または直接メーカーへご相談ください。
- 次のような場合は、保証期間内でも有料修理になります。
  - ご使用の誤り、および不当な修理や改造による故障および損傷。
  - お買い上げ後の落下や輸送上の故障および損傷。
  - 火災、塩害、ガス害、地震、風水害、落雷、異常電圧、およびその他の天災地変による故障および損傷。
  - 本書のご提示がない場合。
  - 本書に、お客様、お買い上げ日、販売店名の記入のない場合、あるいは字句を書きかえられた場合。
  - 一般家庭用以外（たとえば業務用など）にご使用の場合の故障および損傷。
  - ご使用後のキズ、変色、汚れ、および保管上の不備による損傷。
  - 消耗部品の交換。
- 本書は、日本国内においてのみ有効です。  
This warranty is valid only in Japan.
- ご転居の場合は、事前にお買い上げの販売店にご相談ください。
- ご贈答品などで本保証書に記入してあるお買い上げ販売店に修理がご依頼できない場合には、直接メーカーへご相談ください。
- 出張修理をご依頼の場合は、出張に要する実費を申し受けます。

## 修理メモ

※ この保証書は、本書によって明示した期間、条件のもとにおいて、無料修理をお約束するものです。したがって、この保証書によって、お客様の法律上の権利を制限するものではありません。なお、ご不明の場合は、買い上げの販売店または直接メーカーへ、お問い合わせください。

※ ご記入されたお客様の個人情報は、修理・交換の際にのみ使用するもので、それ以外には一切使用することはありません。

修理サービスに関するお問い合わせは販売店または販売元にご連絡ください。

※仕様その他改良のため、予告なく変更することがありますのでご了承ください。

 株式会社 **新津興器**

〒959-1502 新潟県南蒲原郡田上町大字田上丙677-82  
TEL 0256-57-2233 FAX 0256-57-4344  
フリーダイヤル ☎ 0120-970-188  
受付時間 9:00~12:00/13:00~17:00(土・日・祝日を除く)